

BaBylissPRO®

FOILFX™ 02

Operating Instructions
CORD/CORDLESS
METAL DOUBLE
FOIL SHAVER

Models FXFS2 Series

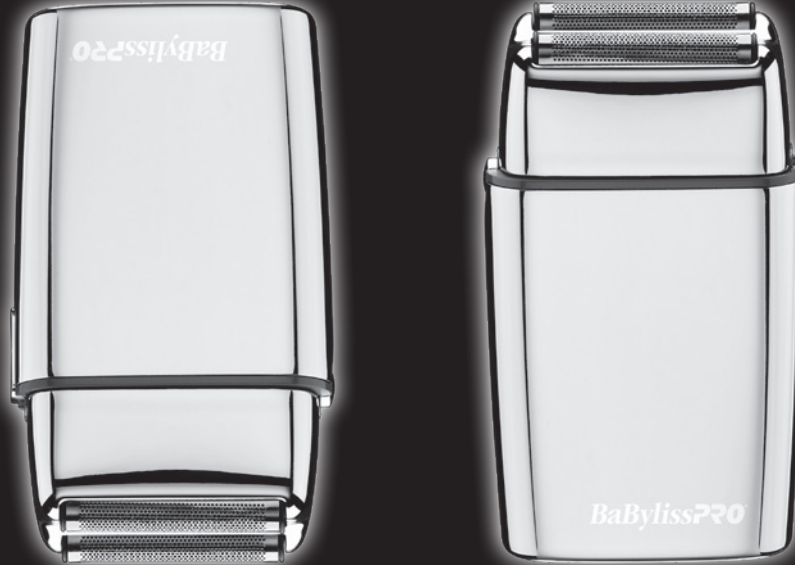

FOILFX™ 02

Instrucciones de operación
AFEITADORA
METALICA DE DOBLE
HOJA CON/SIN CABLE

Directives d'utilisation
RASOIR METALLIQUE
DOUBLE LAME AVEC/
SANS FIL

Modelos/Modelés
FXFS2 Series



Para su seguridad y para destruir completamente de este producto,
siempre lea las instrucciones cuidadosamente antes de usarlo.
Afin que votre appareil vous procure en toute sécurité beaucoup de
satisfaction, lire attentivement le mode d'emploi avant de l'utiliser.

For your safety and continued enjoyment of this product,
always read the instruction book carefully before using.

IMPORTANT SAFETY INSTRUCTIONS

When using electrical appliances, especially when children are present, basic safety precautions should always be taken, including the following:

READ ALL INSTRUCTIONS BEFORE USING *KEEP AWAY FROM WATER*

DANGER — Any appliance is electrically live, even when the switch is off. To reduce the risk of death or injury by electric shock:

1. **Always unplug appliance from electrical outlet immediately after using (except when charging unit).**
2. Do not place or store appliance where it could fall or be pulled into a tub or sink.
3. Do not use appliance while bathing or in the shower.
4. Do not place appliance in, or drop into water or other liquids.
5. **If appliance has fallen into water, do not reach for it. Unplug immediately.**
6. Unplug this appliance before cleaning.

WARNING — To reduce the risk of burns, electric shock, fire, or injury to persons:

1. **Never leave a plugged-in appliance unattended.**
2. Close supervision is required when this appliance is used by, on, or near children, or persons with limited physical, sensory, or mental capabilities or invalids.
3. Use appliance only for its intended use as described in this manual. Use only attachments recommended by the manufacturer. Do not use an extension cord to operate the appliance.
4. **Never operate the appliance if it has a damaged cord or plug, is not working properly, has been dropped or damaged, or dropped into water. Return the appliance to a BaBylissPRO Service Center for examination and repair.**

5. Keep the appliance cord away from heated surfaces.
6. Do not pull, twist or wrap the cord around the appliance.
7. Never drop or insert any object into any opening on the appliance.
8. Do not place the appliance on any surface while it is operating.
9. Do not use this appliance with a damaged or broken foil or cutter, as injury to skin may occur.
10. Do not use the appliance outdoors or where aerosol (spray) products are being used or where oxygen is being administered.
11. Do not crush, or heat above 212° F (100° C) or incinerate the appliance, due to risk of fire, explosion or burns.
12. Always attach plug to appliance first, then to outlet. To disconnect, turn all controls to OFF (0) position then remove from outlet.
13. For the purpose of recharging the battery, only use the detachable supply unit provided with this appliance.

SAVE THESE INSTRUCTIONS OPERATING INSTRUCTIONS

1. **Before using the shaver for the first time, charge continuously for 3 hours. Maximum battery capacity will only be reached after 3 charging and discharging cycles.**
2. Make sure the switch on the shaver is in the OFF (0) position. Connect the charging jack into the receptacle on the bottom of the shaver. Plug the adapter into any electrical outlet (at the voltage listed on the label affixed to the adaptor). The charging indicator will light up to indicate that the charging has begun. Charging is complete after 3 hours.
3. The adapter may become warm while charging. This is normal.
4. Preserving the batteries: In order to maintain the optimum capacity of the rechargeable batteries, the shaver should be recharged for 3 hours approximately every 6 months.
5. Make sure the switch is in the OFF (0) position when the shaver is not operating.

WARNING: Changes or modifications to this unit not expressly approved by the party responsible for compliance could void the user's authority to operate the equipment. This device complies with Part 15 of the FCC Rules. Operation is subject to the following two conditions: (1) This device may not cause harmful interference, and (2) this device must accept any interference received, including interference that may cause undesired operation.

NOTE: This equipment has been tested and found to comply with the limits for a Class B digital device, pursuant to Part 15 of the FCC Rules. These limits are designed to provide reasonable protection against harmful interference in a residential installation. This equipment generates, uses and can radiate radio frequency energy and, if not installed and used in accordance with the instructions, may cause harmful interference to radio communications.

However, there is no guarantee that interference will not occur in a particular installation. If this equipment does cause harmful interference to radio or television reception, which can be determined by turning the equipment off and on, the user is encouraged to try to correct the interference by one or more of the following measures:

- Reorient or relocate the receiving antenna.
- Increase the separation between the equipment and receiver.
- Connect the equipment into an outlet on a circuit different from that to which the receiver is connected.
- Consult the dealer or an experienced radio/TV technician for help.

Caution: Any changes or modifications not expressly approved by Conair Corporation, the manufacturer of this product and the party responsible for compliance, could void the user's authority to operate the equipment.

FOR DIRECT PLUG-IN OPERATION

Make sure shaver is off. Connect charging jack into the receptacle at the bottom of shaver and plug the adapter into power outlet.

ON/OFF SWITCH

To operate, simply slide switch to the ON (I) position. To stop operation, set to the OFF (O) position.

VERY IMPORTANT: Cutters must be cleaned and oiled on a regular basis for proper functioning. Failure to regularly clean and oil the cutters will void the warranty.

BASIC INSTRUCTIONS FOR USE

1. Men whose skin is sensitive or easily irritated by shaving, or who suffer from a skin allergy, should test one section on the leg or arm before using the shaver.
2. Remove the protective cover and turn on the unit to start shaving. Hold the shaver at a right angle to the area that you want to shave and run the double shaving foil carefully along your skin. Tip: In general, we recommend that you shave against the direction of hair growth, as this is the best way to trim the hair. Pull your skin tight, with your fingers in inaccessible areas, to achieve optimum results.
3. Switch the shaver off each time after shaving and clean it.
4. Do not push the shaver on the skin too hard as it could cause irritation, make the shaver warm and prevent a perfect shave.
5. Please note that it takes 2 to 4 weeks for your skin to adapt to a shaver, so please do not change shaving instruments in this period of time.
6. If hair is longer than 1/32" begin by cutting the hair down first with a trimmer, than use shaver for a smooth close shave.

USER MAINTENANCE INSTRUCTIONS

TAKING CARE OF YOUR SHAVER

Do not remove the shaving foil unit while the shaver is switched on. Always switch the shaver off!

Ensure that no water gets into the inside of the shaver to avoid the risk of an electric shock when it is back in operation.

Never press on the cutting blades or the shaving foil and do not touch them with hard objects as this can cause irreparable damage to the shaver or parts. Be careful when dealing with the blades, as they are very sharp. Risk of injury! When cleaning, do not apply any detergents or scouring agents and do not use any abrasive or sharp objects. They can cause irreparable damage to the shaver.

NOTE: When cleaning your shaver, make sure the unit is turned off.

CAUTION!

- DO NOT run shaver or cutters under water. Use only the small brush (included) to clean.
- To clean the external surfaces of the shaver, use a damp cloth. Do not use strong detergents or other chemicals.
- To dry, wipe the surface of the shaver with a dry towel. Do not use a hair dryer or heater to dry the shaver.
- The shaver should not be used until it has completely dried.
- Be sure voltage is correct before plugging in. For connection to power supply not in the U.S.A. use an attachment plug adapter of the proper configuration for power outlet. The included adapter automatically adjusts to the input voltage. **DO NOT USE A VOLTAGE CONVERTER.**

TO REPLACE FOIL HEAD ASSEMBLY

1. Remove the foil head assembly by pressing the round release button located on the side of the shaver. Hold the foil head assembly on both sides and lightly pull away from shaver unit.
2. Take the replacement foil head assembly (FXRF2/FXRF2G/FXRF2RG) out of package. Align the replacement foil head assembly over the cutters. Carefully move the replacement foil head assembly down towards the shaver unit until it firmly snaps into place. **BE CAREFUL NOT TO DAMAGE THE FOILS OR CUTTERS WHILE INSTALLING.**

TO REPLACE CUTTERS

NOTE: Always replace the cutters and foil head assembly at the same time.

1. To remove cutters, place your fingers on each side and gently pull up and away from drive shaft.
2. To replace cutters, remove the new cutters (FXRF2/FXRF2G/FXRF2RG) from the packaging. Align cutter about the drive shaft and lightly push down until it snaps into place.
3. Replace the foil head assembly, turn shaver on to ensure it is working properly.

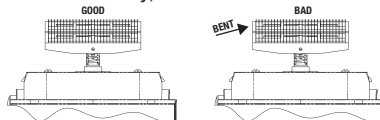

Daily Maintenance:

1. Press the release button on the sides of shaver and remove the head assembly (see Fig. 1 & 2).
2. Use cleaning brush to whisk away any debris on and around cutter (See Fig. 3).
3. Snap the head assembly closed (see Fig. 4)

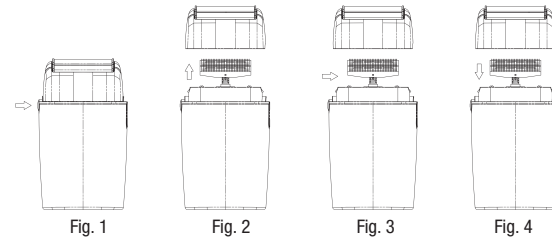

Weekly Maintenance:

1. Repeat steps 1 – 3 from the Daily Maintenance cleaning steps.
2. Rinse the head of the shaver under running water (see Fig. 5).
NEVER submerge the shaver in water.
3. Leave head open for drying.
4. Press the shaver head back into place (see Fig. 4).

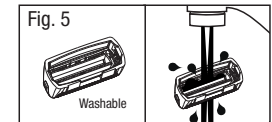

BATTERY REMOVAL

When your rechargeable shaver reaches the end of its useful life, the Ni-Mh batteries must be removed from the shaver and be recycled or disposed of properly in accordance with your state and local requirements. If this is not required by law, you may elect to dispose of the shaver with the batteries.

To remove the rechargeable battery:

1. Unplug the shaver.
2. Run shaver until motor stops.
3. Remove foil head from shaver (press release button and pull head away from shaver body).
4. Remove screw from bottom housing. Remove 2 screws from metal plate under cutters.

5. Remove cutters by pulling away from drive shafts.
6. Remove on/off switch and release button by lightly prying free with a small screw driver.
7. Slide off metal cover.
8. Remove screws holding inner plastic casing together.
9. Pry batteries free from circuit board and cut wires.
10. Dispose batteries.

CONTAINS NICKEL METAL HYDRIDE BATTERY. MUST BE COLLECTED, RECYCLED OR DISPOSED OF PROPERLY. DO NOT DISPOSE OF IN THE MUNICIPAL WASTE.



CAUTION: ALL RECHARGEABLE BATTERIES MUST BE RECYCLED OR DISPOSED OF IN ACCORDANCE WITH APPLICABLE STATE AND LOCAL REGULATIONS. DO NOT PUT IN FIRE OR MUTILATE, AS THE BATTERY MAY BURST OR RELEASE TOXIC MATERIALS. DO NOT SHORT-CIRCUIT, AS THIS MAY CAUSE BURNS.

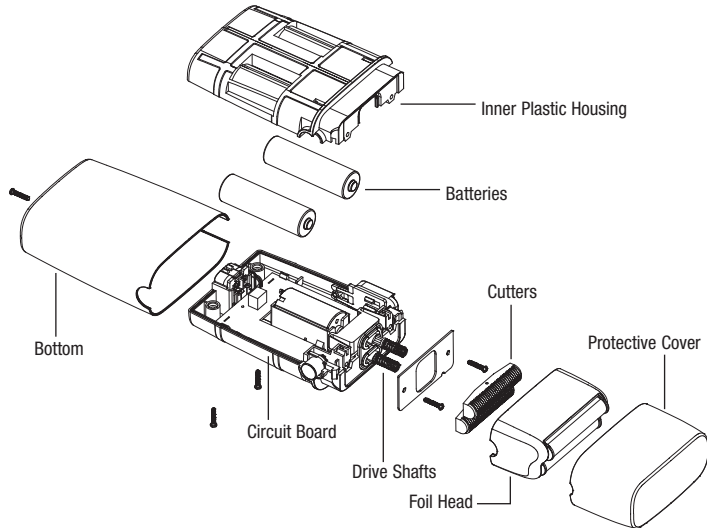

CORD/CORDLESS DOUBLE FOIL SHAVER

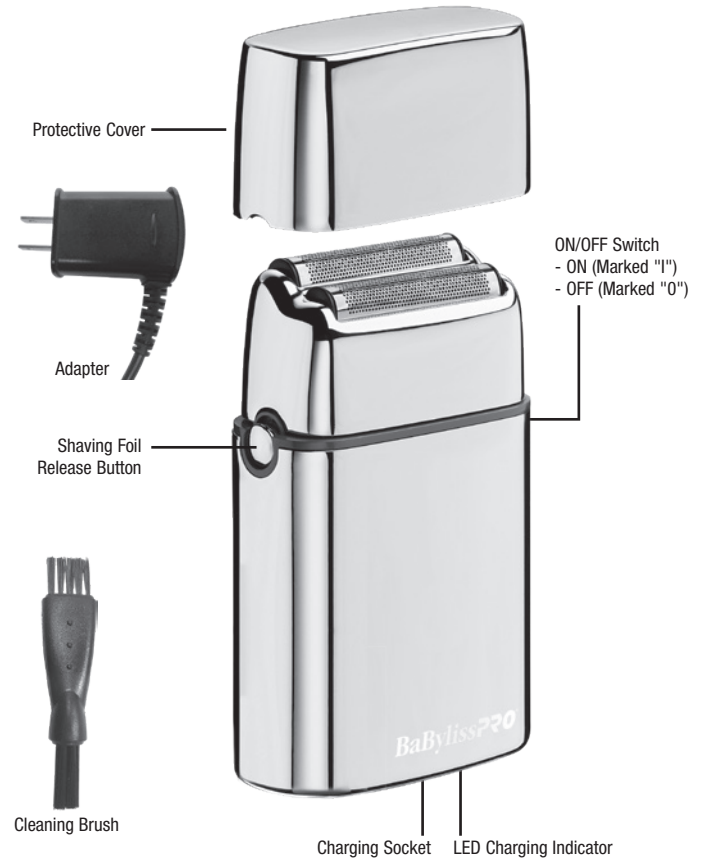

WARNING: IF YOU THINK THE POWER IS OFF WHEN THE SWITCH IS OFF, YOU'RE WRONG.

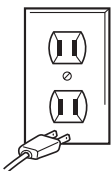

Everyone knows that electricity and water are a dangerous combination. But did you know that an electrical appliance is still electrically live even if the switch is off? If the plug is in, the power is on. So when you are not using the appliances, keep them unplugged.

HASSLE-FREE 2-YEAR WARRANTY

This warranty is available only to consumers who purchase products directly from BaBylissPRO or an authorized BaBylissPRO reseller. Except as otherwise required under applicable law, this warranty is not available to retailers or other commercial purchasers or owners or consumers who purchase from unauthorized BaBylissPRO resellers.

BaBylissPRO will repair or replace (at our option) your unit free of charge for 24 months from the date of purchase if the appliance is defective in workmanship or materials and was purchased directly from BaBylissPRO or an Authorized BaBylissPRO Reseller.

Your ultimate satisfaction in BaBylissPRO products is our goal so if your item should fail within the generous warranty period, we will repair it and or if necessary, replace it at no cost to you. To obtain a return shipping label email us at <https://babylisspro.com/warranty-page>. Or call our toll free customer service department at 800-326-6247 to speak with a representative.

In the absence of a purchase receipt, the warranty period shall be 24 months from the date of manufacture. **ANY IMPLIED WARRANTIES, OBLIGATIONS, OR LIABILITIES, INCLUDING BUT NOT LIMITED TO THE IMPLIED WARRANTY OF MERCHANTABILITY AND FITNESS FOR A PARTICULAR PURPOSE, SHALL BE LIMITED IN DURATION TO THE 24-MONTH DURATION OF THIS WRITTEN, LIMITED WARRANTY.** Some states do not allow limitations on how long an implied warranty lasts, so the above limitations may not apply to you. **IN NO EVENT SHALL BABYLISSPRO BE LIABLE FOR ANY SPECIAL, INCIDENTAL, OR CONSEQUENTIAL DAMAGES FOR BREACH OF THIS OR ANY OTHER WARRANTY, EXPRESSED OR IMPLIED, WHATSOEVER.** Some states do not allow the exclusion or limitation of special, incidental, or consequential damages, so the above limitation may not apply to you. This warranty gives you specific legal rights, and you may also have other rights, which vary from state to state.

BaBylissPRO Clipper & Trimmer Service Program

Replacement parts may be available for your product.

Please contact our BaBylissPRO service department by calling 1-800-326-6247.

Please provide your product name/model number, details, date of purchase and part you require.

Service Center

BaBylissPRO

Service Department

7475 N. Glen Harbor Blvd.

Glendale, AZ 85307

1-800-326-6247

©2023 BaBylissPRO

205 Shelhouse Drive

Rantoul, IL 61866

www.babylisspro.com

IF YOU LIVE OUTSIDE CANADA, PLEASE CONTACT YOUR LOCAL DISTRIBUTOR.
CANADIAN TWO YEAR REPLACEMENT WARRANTY

BaBylissPRO Canada is the exclusive Canadian distributor of this product. We offer the following excellent warranty on your professional electrical appliance. Keep your sales slip. This is your proof of purchase and your guarantee. This guarantee is not valid in case of abuse, misuse, alterations or repairs done by unauthorized persons. Before returning your defective electrical product, please read the warranty conditions listed in this brochure.

Should your professional electrical appliance possess a manufacturer's defect, it may be exchanged by your distributor or BaBylissPRO Canada at no charge within TWO YEARS from date of purchase, if the electrical appliance is accompanied by a proof of purchase.

If you are sending your defective appliance which is covered by this guarantee, directly to the BaBylissPRO Canada Service Center, it must be accompanied by the following:

- 1) your dated sales slip;
- 2) a precise description of the defect;
- 3) your complete return address and daytime phone number; and,
- 4) a \$10 money order for postage and handling

Please return your defective appliance to:

ATTN: BaBylissPRO Canada Service Center
CONAIR CONSUMER PRODUCTS ULC
100 Conair Parkway
Woodbridge, Ontario
L4H 0L2

This warranty applies only to residents of Canada. Products shipped from outside of Canada will not be processed and will not be returned to sender.

For questions regarding this product, you may call BaBylissPRO Canada's Service Centre at: 1-800-363-0707,
or email us at customerservice@dannyco.com.

17FA032834

IB-15500F

MEDIDAS DE SEGURIDAD IMPORTANTES

Al usar aparatos eléctricos, especialmente en presencia de niños, siempre debe tomar precauciones básicas de seguridad, incluidas las siguientes:

LEA TODAS LAS INSTRUCCIONES ANTES DE USARLO *MANTÉNGALO ALEJADO DEL AGUA*

PELIGRO — Cualquier aparato enchufado permanece bajo tensión, aunque esté apagado. Para reducir el riesgo de electrocución o lesiones por descarga eléctrica:

1. **Siempre desconecte el aparato inmediatamente después del uso (a menos que lo esté cargando).**
2. No coloque ni guarde el aparato donde pueda caerse o ser empujado a una bañera o un lavabo.
3. No lo use en el baño o la ducha.
4. No coloque el aparato ni lo deje caer al agua u otro líquido.
5. **No trate de alcanzar el aparato después de que se haya caído al agua; desenchúfelo inmediatamente.**
6. Desenchufe el aparato antes de limpiarlo.

ADVERTENCIA — Para reducir el riesgo de quemaduras, descarga eléctrica, incendio o heridas:

1. **Nunca descuide/deje el aparato sin vigilancia mientras está conectado.**
2. Supervise el uso de este aparato cuidadosamente cuando sea usado por, en o cerca de niños, personas cuyas capacidades físicas, sensoriales o mentales están limitadas, o personas inválidas o discapacitadas.
3. Utilice este aparato únicamente con el propósito para el cual ha sido diseñado y solamente según las instrucciones. Solo use accesorios recomendados por el fabricante. No utilice una extensión con este aparato.
4. **No utilice este aparato si el cable o el enchufe están dañados, si no**

funciona correctamente, si está dañado, o después de que se haya caído, incluso en el agua; regréselo a un centro de servicio autorizado para su revisión y reparación.

5. Mantenga el cable alejado de superficies calientes.
6. No jale, retuerza ni enrolle el cable alrededor del aparato.
7. Nunca deje caer ni inserte ningún objeto en ninguna de las aberturas.
8. No coloque el aparato sobre ninguna superficie mientras está funcionando.
9. No utilice este aparato con una hoja o cuchillas internas rotas o dañadas; esto puede provocar lesiones.
10. No lo utilice en exteriores, ni lo haga funcionar donde se estén usando productos en aerosol (spray) o donde se esté administrando oxígeno.
11. No machuque, incinere o exponga a temperaturas superiores a 212 °F (100 °C); esto puede presentar un riesgo de incendio, explosión o quemaduras.
12. Siempre conecte el cable al aparato antes de conectarlo a la toma de corriente. Siempre apague el aparato, poniendo todos los controles en "0", antes de desenchufarlo de la toma de corriente.
13. Use solamente el cable provisto para cargar la batería.

GUARDE ESTAS INSTRUCCIONES

INSTRUCCIONES DE OPERACIÓN

1. **Cargue el aparato por 3 horas continuas antes del primer uso. La batería recargable alcanzará su capacidad máxima después de 3 ciclos de carga/descarga.**
2. Asegúrese de que el aparato está apagado ("0"). Conecte el cable al aparato. Enchufe el adaptador en una toma de corriente (averigüe el voltaje indicado en la etiqueta del adaptador antes de enchufarlo). La luz de carga se encenderá, lo que indica que el aparato se está cargando. Después de 3 horas, la carga estará completa;
3. Puede que el adaptador se ponga ligeramente caliente durante la carga; esto es normal.
4. Consejo para alargar la vida de las baterías: para lograr un rendimiento óptimo

y mantener la capacidad de las baterías recargables, le recomendamos que cargue el aparato por aproximadamente 3 horas cada 6 meses.

5. Asegúrese de que el interruptor está en la posición "0" cuando no usa el aparato.

ADVERTENCIA : se advierte que las modificaciones no aprobadas expresamente por la autoridad competente en materia de conformidad podrían rescindir el permiso del usuario para operar el equipo. Este artefacto cumple con la Sección 15 de la Normativa FCC. Su funcionamiento está sujeto a las dos condiciones siguientes: (1) Este artefacto no puede causar ninguna interferencia perjudicial, y (2) Este artefacto debe aceptar cualquier interferencia recibida, incluso alguna interferencia que pudiera ocasionar una operación no deseada.

NOTA: este equipo ha sido probado y se ha determinado que cumple con los límites de un dispositivo digital de Clase B, según la Sección 15 de la Normativa FCC. Estos límites han sido concebidos para proporcionar una protección razonable contra interferencias perjudiciales en las instalaciones de edificios. Este equipo genera, utiliza y puede irradiar energía de radiofrecuencia y, si no ha sido instalado o usado conforme a las instrucciones, puede ocasionar interferencias perjudiciales para las comunicaciones por radio.

No obstante, no hay garantía de que no aquellas interferencias no ocurran en una instalación particular. Si este equipo produjera alguna interferencia perjudicial en la recepción de radio o televisión, lo que podrá determinarse encendiendo y apagando el equipo, se recomienda tratar de corregir la interferencia, adoptando una o más de las siguientes medidas:

- Reorientar o reubicar la antena receptora.
- Aumentar la distancia entre el equipo y el receptor.
- Conectar el equipo a un circuito distinto al que esté conectado el receptor.
- Consultar con el distribuidor o un técnico especializado en radio/TV.

Precaución: se advierte que los cambios o modificaciones no aprobados expresamente por Conair Corporation, el fabricante o la autoridad competente en materia de conformidad podrían rescindir el permiso del usuario para operar el equipo.

USO CON CABLE

Cerciórese de que el aparato está apagado. Conecte el cable directamente al aparato y enchufe en adaptador en una toma de corriente.

BOTÓN DE ENCENDIDO/APAGADO

Para encender la unidad, ponga el interruptor en "I". Para apagar la unidad, ponga el interruptor en "O".

MUY IMPORTANTE: es imprescindible limpiar y lubricar regularmente las cuchillas internas para garantizar el buen funcionamiento del aparato. El incumplimiento de estas instrucciones invalidará la garantía.

INSTRUCCIONES BÁSICAS DE USO

1. Si su piel es sensible o se irrita fácilmente cuando se afeita, o si padece de alergia, pruebe el aparato en una pequeña sección del brazo o de la pierna antes de usarlo.
2. Quite la cubierta protectora y encienda el aparato. Sostenga la afeitadora a un ángulo recto con el área que desea afeitar y deslice las hojas cuidadosamente contra la piel. Consejo: por lo general, pasar la afeitadora en dirección contraria al crecimiento del pelo es la manera más eficaz de rasurarse. Para conseguir resultados óptimos, estire la piel en las zonas difíciles de acceso.
3. Después del uso, apague el aparato y límpielo.
4. No presione mucho la unidad contra la piel; esto puede causar irritaciones, recalentar la afeitadora y resultar en un afeitado imperfecto.
5. Tenga presente que su piel necesita 2 a 4 semanas para acostumbrarse a una nueva afeitadora. Por lo tanto, no cambie de instrumento de afeitado durante este período.
6. Si los pelos miden más de 1/32" (1 mm), recórtelos con una recortadora antes de afeitarlos; obtendrá así una afeitada suave al ras.

INSTRUCCIONES DE MANTENIMIENTO

MANTENIMIENTO DE SU AFEITADORA

No saque la hoja mientras la unidad está encendida. ¡Siempre apague la afeitadora!

Para evitar el riesgo de descargas eléctricas, cerciórese de mantener el interior de la afeitadora seca.

No presione las cuchillas o la hoja, ni tampoco los toque con objetos duros; esto puede causar daños irreparables a la unidad o a sus piezas.

Las cuchillas son muy afiladas; manéjelas con mucho cuidado. ¡Riesgo de herida!

No utilice detergentes, limpiadores abrasivos ni objetos abrasivos o duros para limpiar la unidad; esto puede causar daños irreparables a la afeitadora.

NOTA: cerciórese de que el aparato está apagado antes de limpiarlo.

¡PRECAUCIÓN!

- NO moje la unidad ni las cuchillas internas. Utilice solamente el pequeño cepillo de limpieza provisto para limpiar.
- Limpie la carcasa con un paño ligeramente humedecido. No utilice detergentes fuertes ni productos químicos.
- Seque la carcasa con un paño seco. No utilice un secador ni otro aparato calentador para secar el aparato.
- Asegúrese de que la afeitadora está completamente seca antes de volverla a usar.
- Asegúrese de que el selector de voltaje está en la posición debida antes de conectar el aparato a la toma de corriente. Puede que sea necesario utilizar un adaptador de viaje (no incluido) para conectar el aparato fuera de los EE.UU. El adaptador provisto se adapta automáticamente al voltaje adecuado. **NO UTILICE ESTE APARATO CON UN CONVERTIDOR DE VOLTAJE.**

CAMBIO DEL CABEZAL DE AFEITADO

1. Presione el botón de liberación redondo situado en el costado de la unidad para liberar el cabezal de afeitado. Sostenga el cabezal de afeitado en los costados y jale suavemente hacia arriba para sacarlo de la unidad.

2. Saque el cabezal de afeitado de repuesto (modelos FXRF2/FXRF2G/FXRF2RG) de su paquete. Haga coincidir el cabezal de afeitado de repuesto con las cuchillas internas. Con cuidado, coloque el cabezal de afeitado de repuesto sobre la unidad, presionando hasta que encaje. **TENGA CUIDADO DE NO DAÑAR LAS HOJAS O LAS CUCHILLAS INTERNAS DURANTE LA INSTALACIÓN.**

CAMBIO DE LAS CUCHILLAS INTERNAS

NOTA: siempre cambie el cabezal de afeitado y las cuchillas internas al mismo tiempo.

1. Para sacar las cuchillas internas, sosténgalas en ambos lados y jale suavemente hacia arriba para sacarlas del eje de accionamiento.
2. Saque las cuchillas internas de repuesto (modelos FXRF2/FXRF2G/FXRF2RG) de su paquete. Haga coincidir las cuchillas de repuesto con el eje de accionamiento y presione suavemente hasta que encajen.
3. Vuelva a colocar el cabezal de afeitado en su puesto y encienda la afeitadora para cerciorarse de que funciona.

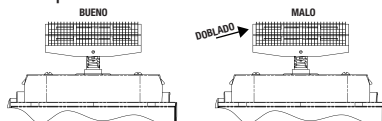

Mantenimiento diario:

1. Presione el botón de liberación en el costado de la unidad para sacar el cabezal de afeitado (Fig. 1 y 2).
2. Limpie los residuos en y alrededor de las cuchillas internas con el cepillo de limpieza (Fig. 3).
3. Vuelva a instalar el cabezal de afeitado (Fig. 4).

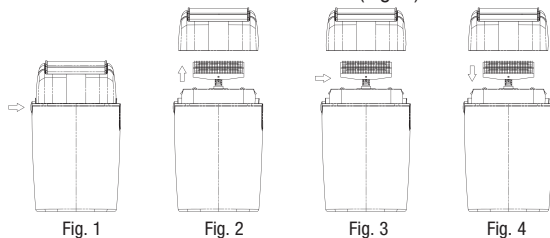

Mantenimiento semanal:

1. Siga los pasos 1 a 3 de la sección "Mantenimiento diario".
2. Enjuague el cabezal de afeitado en agua corriente (Fig. 5). **NUNCA** sumerja el aparato en agua.
3. Deje el cabezal de afeitado abierto para que se seque.
4. Vuelva a instalar el cabezal de afeitado (Fig. 4).

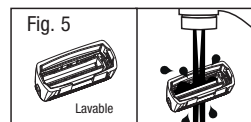

REMOCIÓN DE LAS BATERÍAS

Al final de la vida útil del aparato, las baterías recargables que contiene deben sacarse y reciclarse o tirarse según las regulaciones locales y estatales.

Nota: si la ley no requiere reciclar/tirar las baterías por separado, puede reciclar/tirar el aparato junto con ellas.

Para sacar las baterías recargables:

1. Desenchufe la unidad.
2. Haga funcionar la afeitadora hasta que el motor se apague.
3. Saque el cabezal de afeitado, presionando el botón de liberación y jalando el cabezal hacia arriba.
4. Saque los tornillos ubicados debajo de la carcasa. Saque los dos tornillos de la placa metálica debajo de las cuchillas internas.
5. Saque las cuchillas internas, jalándolas hacia arriba para liberarlas de los ejes de accionamiento.
6. Quite el interruptor y el botón de liberación con un pequeño destornillador.
7. Deslice la cubierta metálica.
8. Quite los tornillos que sostienen la carcasa interna de plástico.
9. Separe las baterías del circuito impreso y corte los alambres.
10. Tire/recicle las baterías.

ESTE APARATO CONTIENE UNA BATERÍA DE NÍQUEL E HIDRURO METÁLICO (NI-MH), LAS CUALES DEBEN RECICLARSE SEGÚN LAS LEYES VIGENTES. NO LAS TIRE CON EL RESTO DE LA BASURA.



PRECAUCIÓN: TODAS LAS BATERÍAS RECARGABLES DEBEN SER RECICLADAS O TIRADAS DE ACUERDO CON LAS REGULACIONES ESTATALES Y LOCALES. NO INCINERE NI ESTROPEE LAS BATERÍAS YA QUE PUEDEN EXPLOTAR O DESPEDIR MATERIALES TÓXICOS. NO PROVOQUE UN CORTOCIRCUITO EN LOS TERMINALES DE LAS BATERÍAS YA QUE ESTO PUEDE PROVOCAR QUEMADURAS.

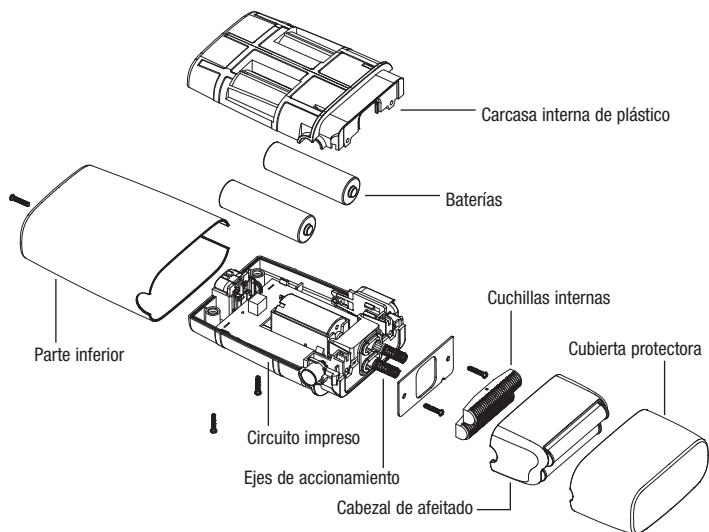

AFEITADORA DE DOBLE HOJA CON/SIN CABLE

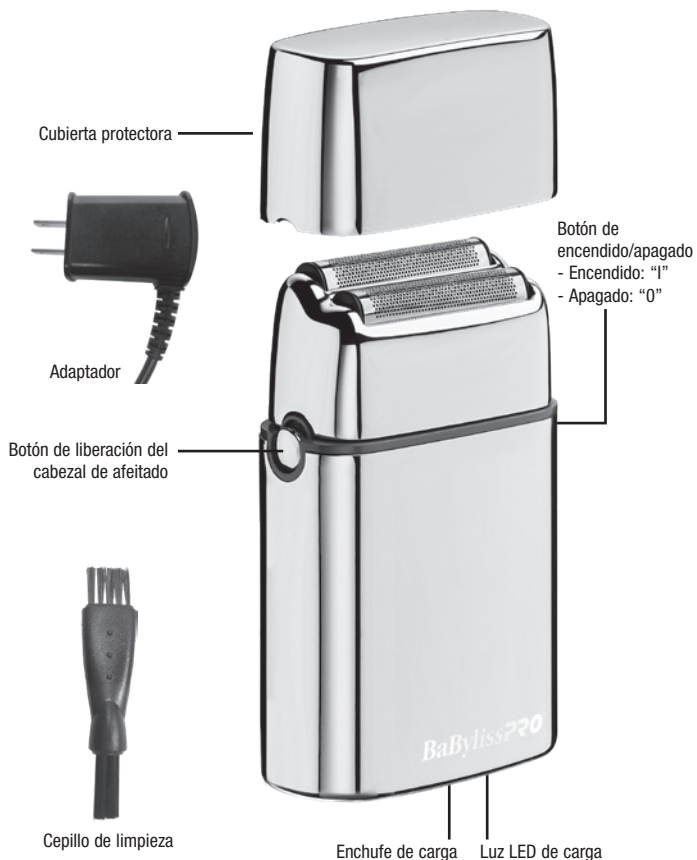

ADVERTENCIA: SI CREE QUE NO HAY CORRIENTE CUANDO EL APARATO ESTÁ APAGADO, ESTÁ EQUIVOCADO.

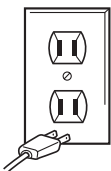

Todos sabemos que no se debe mezclar la electricidad y el agua. Pero ¿Sabe usted que un aparato eléctrico permanece bajo tensión aunque esté apagado? Si está conectado, hay corriente. Por lo tanto, siempre desenchufe los aparatos eléctricos después del uso.

GARANTÍA SIN COMPLICACIONES DE 2 AÑOS

Esta garantía es válida solo para los consumidores que hayan comprado este producto directamente a BaBylissPRO o a un revendedor autorizado de BaBylissPRO. A menos que la ley aplicable exija lo contrario, esta garantía no es para los minoristas u otros consumidores/compradores comerciales, ni propietarios/consumidores que hayan comprado este producto a revendedores no autorizados por BaBylissPRO.

BaBylissPRO reparará o reemplazará (a su opción) este producto sin cargo por un período de 24 meses a partir de la fecha de compra si presenta defectos de fabricación o materiales, siempre que haya sido comprado directamente a BaBylissPRO o a un revendedor autorizado de BaBylissPRO.

Su máxima satisfacción es nuestra prioridad así que si este producto BaBylissPRO falla dentro del generoso período de garantía, lo repararemos o de ser necesario, lo reemplazaremos, sin costo alguno para usted. Para obtener una etiqueta de devolución envíenos un correo electrónico, visitando <https://barylisspro.com/warranty-page>. O llame sin cargo a nuestro servicio de atención al cliente, al 800-326-6247, para hablar con un representante.

En ausencia del recibo de compra, el período de garantía será de 24 meses a partir de la fecha de fabricación. **CUALQUIER GARANTÍA, OBLIGACIÓN O RESPONSABILIDAD IMPLÍCITAS, INCLUYENDO, PERO NO LIMITADAS, A LA GARANTÍA IMPLÍCITA DE COMERCIABILIDAD Y APTITUD PARA UN PROPÓSITO ESPECÍFICO, ESTARÁN LIMITADAS POR LOS 24 MESES DE LA PRESENTE GARANTÍA ESCRITA.** Algunos Estados no permiten limitaciones en la duración de una garantía implícita, de modo que las limitaciones mencionadas pueden no regir para usted. **BABYLISPRO NO SERÁ RESPONSABLE, EN NINGÚN CASO, POR NINGÚN DAÑO ESPECIAL, INCIDENTAL O CONSECUENTE DEBIDO AL INCUMPLIMIENTO DE ESTA O CUALQUIER OTRA GARANTÍA, EXPRESA O IMPLÍCITA.** Algunos Estados no permiten la exclusión o limitación de daños especiales, incidentales o consecuentes, de modo que las limitaciones mencionadas pueden no regir para usted. Esta garantía le otorga derechos legales específicos y usted puede tener otros derechos que varían de un Estado a otro.

Repuestos para cortadoras/recortadoras BaBylissPRO®

Puede que repuestos sean disponibles para este producto.

Para más información, comuníquese con el servicio posventa de BaBylissPro, llamando al 1-800-326-6247.

Deberá proveer el nombre del producto/número de modelo, la fecha de compra y el nombre o la descripción de la pieza que necesita.

Centro de servicio

BaBylissPRO

Service Department

7475 N. Glen Harbor Blvd.

Glendale, AZ 85307

1-800-326-6247

©2023 BaBylissPRO

205 Shelhouse Drive

Rantoul, IL 61866

17FA032834

IB-15500F

IMPORTANTES CONSIGNES DE SÉCURITÉ

L'utilisation d'appareils électriques, notamment en présence d'enfants, requiert la prise de précautions élémentaires, parmi lesquelles les suivantes :

LIRE TOUTES LES INSTRUCTIONS AVANT L'UTILISATION *TENIR LOIN DE L'EAU*

DANGER — Un appareil électrique est toujours sous tension lorsqu'il est branché, même lorsqu'il est éteint. Afin de réduire les risques de mort ou de blessure par électrocution :

1. **Débrancher l'appareil immédiatement après usage, à moins que vous ne souhaitiez le recharger.**
2. Ne pas placer ou ranger l'appareil dans un endroit où il peut tomber ou être entraîné dans une baignoire ou un lavabo.
3. Ne pas utiliser dans le bain ou sous la douche.
4. Ne pas placer ou laisser tomber dans l'eau ou tout autre liquide.
5. **Si l'appareil tombe à l'eau, ne pas tenter de rattraper ; le débrancher immédiatement.**
6. Débrancher l'appareil avant de le nettoyer.

AVERTISSEMENT — Afin de réduire le risque de brûlures, de choc électrique, d'incendie ou de blessures :

1. **Ne jamais laisser l'appareil sans surveillance alors qu'il est branché.**
2. Il convient d'exercer une surveillance étroite lorsque l'appareil est utilisé par, sur ou près d'enfants, de personnes atteintes de certains handicaps physiques, mentaux ou sensoriels, ou de personnes invalides.
3. Utiliser cet appareil uniquement aux fins indiquées dans ce manuel. Utiliser uniquement les accessoires recommandés par le fabricant. Ne pas utiliser l'appareil avec une rallonge électrique.
4. **Ne pas utiliser l'appareil si le cordon d'alimentation ou la fiche sont endommagés, s'il ne fonctionne pas correctement, s'il est abîmé ou**

après qu'il soit tombé ou tombé à l'eau ; le renvoyer à un centre de service autorisé afin qu'il soit inspecté et réparé.

5. Tenir le cordon éloigné des surfaces chaudes.
6. Ne pas tirer, tordre ou enrouler le cordon d'alimentation autour de l'appareil.
7. Ne rien introduire ou laisser tomber dans les ouvertures.
8. Ne pas déposer l'appareil après l'avoir allumé.
9. Afin d'éviter les risques de blessures, ne pas utiliser l'appareil si la lame ou les lames internes sont endommagées.
10. Ne pas utiliser à l'air libre ou dans des endroits où l'on utilise des produits aérosols (spray) ou où l'on administre de l'oxygène.
11. Ne pas écraser, brûler ou exposer l'appareil à une température supérieure à 100 °F (212 °C) ; cela présente un risque d'incendie, d'explosion ou de brûlures.
12. Toujours connecter le cordon électrique à l'appareil avant de le brancher dans la prise de courant. Toujours éteindre ("0") l'appareil avant de le débrancher.
13. N'utiliser que le cordon inclus pour recharger l'appareil.

GARDER CES INSTRUCTIONS DIRECTIVES D'UTILISATION

1. **Avant d'utiliser l'appareil pour la première fois, il devra être chargé pendant 3 heures. La batterie rechargeable n'atteindra sa capacité maximale qu'après trois cycles de charge/décharge.**
2. Vérifier que l'appareil est éteint ("0"). Connecter la prise de charge de l'adaptateur au rasoir. Brancher l'adaptateur dans une prise de courant (vérifier la tension indiquée sur l'étiquette de l'adaptateur avant de le brancher) ; le témoin de charge s'allumera pour indiquer que la charge a commencé. Au bout de 3 heures, la charge sera complète.
3. L'adaptateur peut devenir chaud pendant la charge ; cela est normal.
4. Durée de vie : afin d'optimiser la durée de vie des piles rechargeables, il est conseillé de recharger l'appareil pendant 3 heures tous les six mois.
5. Vérifier que l'interrupteur est sur "0" lorsque vous n'utilisez pas l'appareil.

AVERTISSEMENT : toute modification apportée à cet appareil sans l'approbation expresse de l'autorité compétente en matière de conformité pourrait résilier le droit de l'utilisateur d'utiliser l'appareil. Cet appareil est conforme à la section 15 des normes de la FCC. Son fonctionnement est sujet à deux conditions : (1) cet appareil ne crée pas d'interférences nuisibles et (2) cet appareil doit accepter les interférences reçues, y compris les interférences qui pourraient entraîner un fonctionnement indésirable.

REMARQUE : cet appareil a été testé et s'est avéré conforme aux limites s'appliquant aux appareils numériques de classe B, conformément aux dispositions de la section 15 des normes de la FCC. Ces limites sont conçues pour offrir une protection raisonnable contre les interférences nuisibles dans une installation résidentielle. Cet appareil produit, utilise et peut émettre de l'énergie en fréquence radio. S'il n'est pas installé et utilisé conformément aux instructions, il peut provoquer des interférences nuisibles aux communications radio.

Cependant, il n'existe aucune garantie qu'une installation quelconque ne produira pas d'interférence. Si cet appareil cause des interférences nuisant au fonctionnement d'un équipement radio ou d'un téléviseur (ce qui peut être déterminé en allumant, puis en éteignant l'appareil), nous vous encourageons à essayer de corriger l'interférence en mettant en œuvre une ou plusieurs des mesures suivantes :

- Réorienter l'antenne réceptrice ou la changer de place.
- Éloigner l'appareil du poste récepteur.
- Brancher l'appareil sur un circuit différent de celui sur lequel est branché le poste récepteur.
- Contacter le distributeur ou un technicien radio/TV.

Mise en garde : tout changement ou modification apportés à l'appareil sans l'approbation expresse de Conair Corporation, du fabricant ou de l'autorité compétente en matière de conformité pourrait résilier le droit de l'utilisateur d'utiliser l'appareil.

UTILISATION SUR SECTEUR

Vérifier que l'appareil est éteint. Connecter le cordon directement à l'appareil et brancher l'adaptateur secteur dans une prise de courant.

BOUTON MARCHE/ARRÊT

Pour mettre en marche, mettre l'interrupteur sur "I". Pour éteindre, mettre l'interrupteur sur "O".

TRÈS IMPORTANT : il est essentiel de nettoyer et lubrifier les lames internes régulièrement afin d'assurer le bon fonctionnement de l'appareil. Le non-respect de ces instructions annulera la garantie.

MODE D'EMPLOI

1. Si votre peau est sensible ou s'irrite facilement quand vous vous rasez, ou si vous souffrez d'une allergie cutanée, faire un essai préalable sur une petite partie du bras ou de la jambe avant d'utiliser l'appareil.
2. Retirer le couvercle et allumer l'appareil. Tenir le rasoir en angle droit par rapport au visage et faire glisser les lames doucement contre la peau. Conseil : en règle générale, raser les poils dans le sens contraire de la pousse est la méthode de rasage la plus efficace. Pour de meilleurs résultats, étirer la peau dans les zones difficiles d'accès.
3. Après l'utilisation, éteindre l'appareil et le nettoyer.
4. Ne pas trop appuyer contre la peau pendant le rasage ; cela peut provoquer des irritations, faire surchauffer l'appareil et nuire à la qualité du rasage.
5. Votre peau a besoin de 2 à 4 semaines pour s'habituer à un nouveau rasoir ; ne pas changer de rasoir pendant cette période.
6. Si les poils mesurent plus de 1/32 po. (1 mm), les couper à la tondeuse avant de les raser ; vous obtiendrez ainsi un rasage au plus près.

DIRECTIVES D'ENTRETIEN

ENTRETIEN DE VOTRE RASOIR

Ne pas retirer la tête de rasage alors que l'appareil est allumé. Toujours éteindre l'appareil !

Afin d'éviter les risques de choc électrique, veiller à ce qu'aucun liquide ne pénètre à l'intérieur du boîtier.

Ne jamais appuyer sur la lame ou les lames internes, et ne pas les toucher avec des objets durs ; cela peut causer des dommages irréparables à l'appareil ou à ses pièces.

Prendre garde de ne pas toucher les lames, car elles sont très aiguisées. Risque de blessures !

Ne pas utiliser de détergents, produits abrasifs ou objets abrasifs pour nettoyer l'appareil ; cela peut causer des dommages irréparables au rasoir.

REMARQUE : vérifier que l'appareil est éteint avant de le nettoyer.

MISE EN GARDE !

- NE PAS mouiller l'appareil ou les lames internes. Utiliser uniquement la petite brosse de nettoyage incluse pour nettoyer.
- Nettoyer le boîtier à l'aide d'un linge légèrement humide. Ne pas utiliser de détergents forts ou autres produits chimiques.
- Pour sécher, essuyer le boîtier avec un linge sec. Ne pas sécher le rasoir à l'aide d'un sèche-cheveux ou autre appareil chauffant.
- Vérifier que l'appareil est bien sec avant de l'utiliser.
- Veiller à ce que le sélecteur de tension soit sur la bonne position avant de brancher l'appareil. Il se peut qu'un adaptateur de voyage (non inclus) soit nécessaire pour utiliser l'appareil à l'extérieur des É.-U. et du Canada. L'adaptateur fourni s'adapte automatiquement à la tension secteur. **NE PAS UTILISER L'APPAREIL AVEC UN CONVERTISSEUR DE TENSION.**

REPLACEMENT DE LA TÊTE DE RASAGE

1. Appuyer sur le bouton de libération rond situé sur le côté du rasoir pour libérer la tête de rasage. Tenir la tête de rasage par les côtés et tirer doucement vers le haut pour la retirer.
2. Sortir la tête de rasage de rechange (modèles FXRF2/FXRF2G/FXRF2RG) de son emballage. Aligner la tête de rasage avec les lames internes. Installer

prudemment la tête de rasage sur l'appareil, en appuyant jusqu'à ce qu'elle s'enclenche. **FAIRE ATTENTION DE NE PAS ABÎMER LA LAME OU LES LAMES INTERNES PENDANT L'INSTALLATION.**

REPLACEMENT DES LAMES INTERNES

REMARQUE : toujours remplacer la tête de rasage et les lames internes en même temps.

1. Pour retirer les lames internes, les tenir par les côtés et soulever.
2. Sortir les lames internes de rechange (modèles FXRF2/FXRF2G/FXRF2RG) de son emballage. Aligner les lames internes avec l'arbre d'entraînement et appuyer jusqu'à ce qu'il s'enclenche.
3. Remettre la tête de rasage en place et allumer l'appareil pour vérifier qu'il fonctionne.

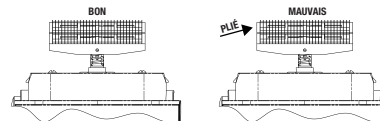

Entretien quotidien :

1. Appuyer sur le bouton de libération situé sur le côté de l'appareil pour retirer la tête de rasage (Fig. 1 et 2).
2. Utiliser la brosse de nettoyage pour éliminer les résidus sur et autour des lames (Fig. 3).
3. Remettre la tête de rasage en place (Fig. 4).

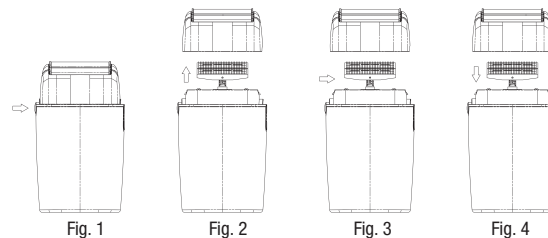

Entretien hebdomadaire :

1. Suivre les étapes 1 à 3 de l'entretien quotidien.
2. Rincer la tête de rasage sous l'eau du robinet (Fig. 5).
NE JAMAIS submerger l'appareil dans l'eau.
3. Laisser la tête de rasage ouverte pour qu'elle sèche.
4. Remettre la tête de rasage en place (Fig. 4).

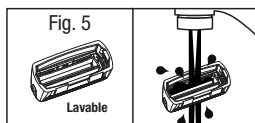

RETRAIT DES PILES

En fin de vie de l'appareil, les piles Ni-MH rechargeables doivent être retirées et recyclées conformément aux règlements locaux et régionaux en vigueur. Si la loi ne l'exige pas, vous pouvez, si vous le souhaitez, jeter les piles et le rasoir ensemble.

Retrait des piles rechargeables :

1. Débrancher l'appareil.
2. Faire fonctionner l'appareil jusqu'à ce que le moteur s'arrête.
3. Retirer la tête de rasage en appuyant sur le bouton de libération et en tirant sur la tête de rasage pour la dégager du boîtier.
4. Retirer les vis en bas du boîtier. Retirer les deux vis de la plaque en métal qui se trouve sous les lames internes.
5. Retirer les lames internes, en tirant pour les dégager des arbres d'entraînement.
6. Retirer l'interrupteur et le bouton de libération de la tête de rasage à l'aide d'un petit tournevis.
7. Retirer le couvercle métallique.
8. Retirer les vis qui tiennent le boîtier interne en plastique.
9. Couper les fils qui relient les piles au circuit imprimé.
10. Jeter/recycler les piles.

CET APPAREIL CONTIENT DES PILES RECHARGEABLES AU NICKEL-MÉTAL HYDRURE (NI-MH), À RECYCLER SELON LES NORMES EN VIGUEUR. NE PAS JETER AVEC LES ORDURES MÉNAGÈRES.



MISE EN GARDE : TOUTES LES PILES RECHARGEABLES DOIVENT ÊTRE RECYCLÉES OU MISES AU REBUT CONFORMÉMENT AUX RÈGLEMENTS LOCAUX ET RÉGIONAUX EN VIGUEUR. NE PAS INCINÉRER OU MUTILER LES PILES, CAR ELLES POURRAIENT ÉCLATER OU LIBÉRER DES MATIÈRES TOXIQUES. NE PAS LES COURT-CIRCUITER, CAR CELA POURRAIT PROVOQUER DES BRÛLURES.

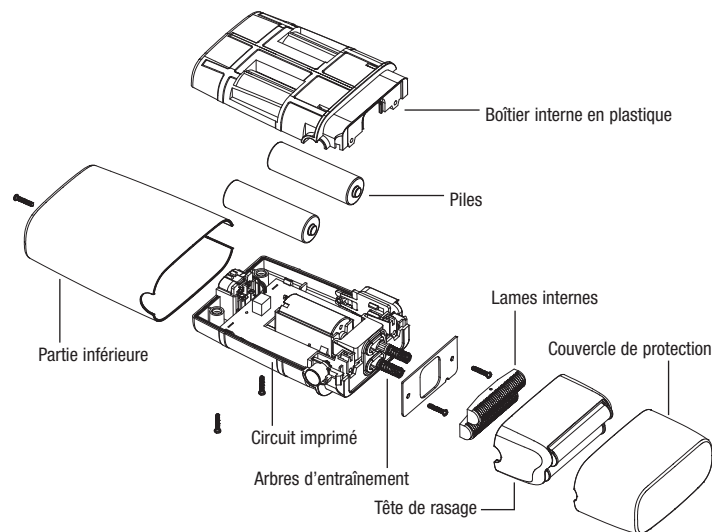

RASOIR DOUBLE LAME AVEC/SANS FIL

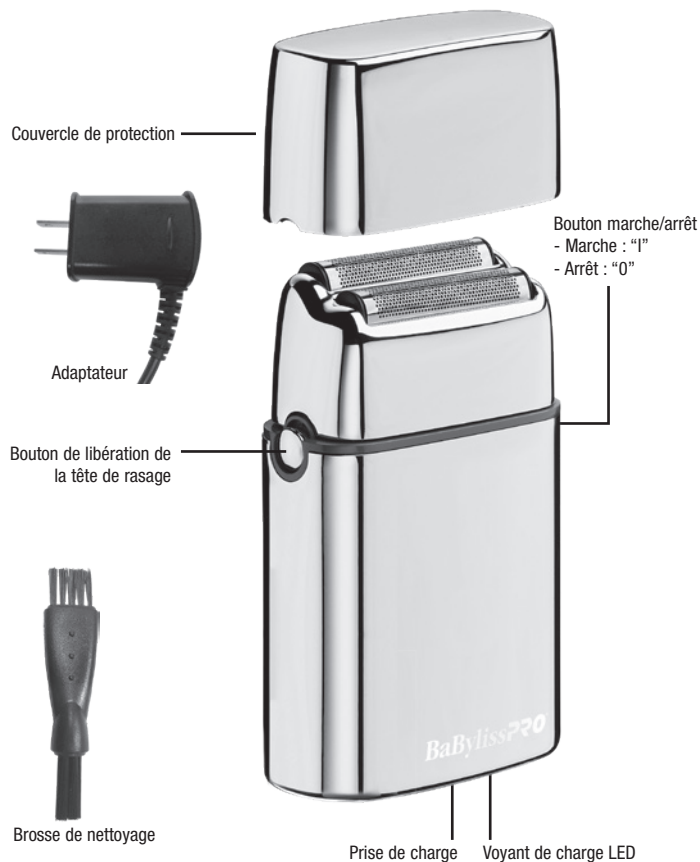

**AVERTISSEMENT :
SI VOUS PENSEZ QUE LE
COURANT EST COUPÉ PARCE
QUE L'APPAREIL EST ÉTEINT,
VOUS VOUS TROMPEZ.**

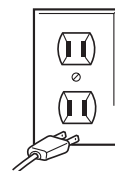

Tout le monde sait que l'eau et l'électricité ne font pas bon ménage, mais saviez-vous qu'un appareil est toujours sous tension, même lorsqu'il est éteint? S'il est branché, il est sous tension. Alors, si vous n'utilisez pas l'appareil, débranchez-le.

GARANTIE SANS COMPLICATION DE 2 ANS

Cette garantie est valable uniquement pour les consommateurs ayant acheté ce produit directement auprès de BaBylissPRO ou d'un revendeur agréé BaBylissPRO. Sauf disposition contraire de la loi applicable, cette garantie n'est pas offerte aux détaillants ou autres consommateurs/acheteurs commerciaux, ni aux propriétaires/consommateurs ayant acheté ce produit auprès de revendeurs non autorisés par BaBylissPRO.

BaBylissPRO réparera ou remplacera (à sa discrétion) ce produit sans frais, si au cours des 24 mois suivant la date d'achat, il affiche un vice de matière ou de fabrication, à condition qu'il ait été acheté directement auprès de BaBylissPRO ou d'un revendeur autorisé par BaBylissPRO.

Votre satisfaction maximale est notre priorité. Si ce produit BaBylissPRO tombe en panne pendant la généreuse période de garantie, nous le réparerons ou si nécessaire, le remplacerons, sans aucun frais pour vous. Pour obtenir une étiquette de retour, veuillez nous envoyer un courriel en vous rendant à <https://babylisspro.com/warranty-page>. Ou appelez notre service à la clientèle sans frais au 800-326-6247 pour parler à un représentant.

En l'absence du reçu de caisse, la période de garantie sera de 24 mois à compter de la date de fabrication. **TOUTE GARANTIE, OBLIGATION OU RESPONSABILITÉ IMPLICITE, Y COMPRIS, MAIS SANS Y ÊTRE LIMITÉE, LA GARANTIE IMPLICITE DE QUALITÉ MARCHANDE ET D'APTITUDE À PRODUIRE UNE TÂCHE PARTICULIÈRE, SERA LIMITÉE À LA PÉRIODE DE 24 MOIS DE CETTE GARANTIE ÉCRITE.** Certains États ne permettent pas la limite de durée d'une garantie implicite ; cette limite peut donc ne pas s'appliquer dans votre cas. **BABYLISSPRO NE POURRA ÊTRE TENU RESPONSABLE DE QUELQUE DOMMAGE PARTICULIER, CONSÉCUTIF OU INDIRECT, QUE CE SOIT POUR BRIS DE CETTE GARANTIE OU DE TOUT AUTRE, EXPRESSE OU IMPLICITE.** Certains États ne permettent pas l'exclusion ni la limitation des dommages particuliers, indirects ou consécutifs ; les limites précédentes peuvent donc ne pas s'appliquer dans votre cas. Cette garantie vous accorde des droits particuliers et vous pouvez également bénéficier d'autres droits qui varient d'un État à l'autre.

Pièces de rechange pour tondeuses/tondeuses de finition BaBylissPRO®

Il se peut que des pièces de rechange soient disponibles pour cet appareil. Pour plus d'informations, appeler le service après-vente de BaBylissPro au 1-800-326-6247.

Il vous faudra fournir le nom du produit/numéro de modèle, la date d'achat et le nom ou la description de la pièce dont vous avez besoin.

Service après-vente

BaBylissPRO

Service Department

7475 N. Glen Harbor Blvd.

Glendale, AZ 85307

1-800-326-6247

©2023 BaBylissPRO

205 Shelhouse Drive

Rantoul, IL 61866

www.babylisspro.com

**SI VOUS NE RÉSIDEZ PAS AU CANADA,
VEUILLEZ CONTACTER VOTRE DISTRIBUTEUR LOCAL.**

GARANTIE DE REMPLACEMENT DE DEUX ANS (VALABLE AU CANADA)

BaBylissPRO Canada est le distributeur exclusif de cet appareil au Canada. Nous offrons la garantie suivante sur cet appareil professionnel. Conservez votre reçu de caisse. C'est votre preuve d'achat et votre garantie. Cette garantie n'est pas valable si des personnes non autorisées ont fait un mauvais usage de l'appareil ou ont tenté de le modifier ou de le réparer. Merci de lire les conditions de garantie suivantes avant de nous retourner l'appareil défectueux.

Si votre appareil présente un défaut de fabrication dans les DEUX ANS suivant la date d'achat, vous pouvez l'échanger sans frais, sous présentation d'une preuve d'achat.

Pour un service au titre de cette garantie, retourner l'appareil défectueux au service après-vente de BaBylissPRO Canada accompagné de :

- 1) Votre reçu de caisse daté ;
- 2) Une description précise du problème/défaut ;
- 3) Votre adresse complète et votre numéro de téléphone (pendant la journée) ; et
- 4) Un mandat de \$10 pour couvrir les frais de port et de manutention

Veillez retourner l'appareil défectueux à :

ATTN: BaBylissPRO Canada Service Center

CONAIR CONSUMER PRODUCTS ULC

100 Conair Parkway

Woodbridge, Ontario

L4H 0L2

Cette garantie s'applique uniquement aux résidents du Canada. Les produits expédiés depuis l'extérieur du Canada ne seront pas réparés et ne seront pas renvoyés à l'expéditeur.

Si vous avez des questions concernant ce produit, appelez le service à la clientèle de BaBylissPRO Canada au 1-800-363-0707, ou envoyez un courriel à customerservice@dannyco.com.

17FA032834

IB-15500F